



# Basis-Serie

Ein- & Doppelstabmattenzäune | Tore | Zubehör  
Gabionen | Sichtschutz | Frontgitterzäune

## hadra – die Antwort auf Ihre Kundenwünsche

Als führender Fachgroßhändler für Draht- und Eisenwaren bieten wir unseren Kunden – Fachmärkten, Gartencentern, Baumärkten und Zaunbauern – ein einzigartig breites Angebot von über 5.000 Zaunsystemen und Gartenaccessoires aus Metall und diversen Eisenwaren.

- **Basis-Serie:** Ein- und Doppelstabmattenzäune und Tore
- **Premium-Serie:** Exklusive Dekor- und Schmuckzäune
- **Schiebetor-Systeme:** Aluminium-Tore und mehr
- **Gabionen-Systeme:** Steinmauersysteme für individuelle Gartengestaltung
- **Drahtprodukte:** Maschendrahtzaun und andere Geflechszäune
- **Eisenwaren:** Drähte, Drahtstifte, Schrauben, Eimer und Kübel
- **Gartenartikel:** Komposter, Siebe

Zäune bedeuten nicht nur Privatsphäre, Schutz und Sicherheit für Familie und Geschäft, sondern auch Individualität und Design in jedem Detail. Qualität und Kundenorientierung stehen bei uns an erster Stelle.

	<b>Doppelstabmatten „SCHWER“ &amp; „LEICHT“</b>	
	Doppelstabmatten „Schwer“ & „Leicht“	4
	Pfosten	6
	Tore	12
	LED-Beleuchtung	20
	Sichtschutzstreifen	22
	<b>Doppelstabmatten „SMALL“</b>	
	Doppelstabmatten „Small“	24
	Pfosten & Tore	26
	<b>Einstabmatten „CITY“</b>	
	Einstabmatten „City“	28
	Pfosten & Tore	28
	<b>Frontgitterzäune</b>	
	Frontgitterzäune	30
	Pfosten & Tore	32
	<b>Steinmauersysteme</b>	
	Steinmauersysteme & Basispfosten	34
	<b>Gabionenkörbe</b>	
	Gabionenkörbe für Doppelstabmatten	36
	<b>Ranksäulen</b>	
	Ranksäulen aus verschweißtem Draht	38
	<b>hadra® Gabionsystem-SOLIDO</b>	
	hadra® Gabionsystem-SOLIDO	40
	<b>Zaunpaneele</b>	
	Zaunpaneele	42
	Pfosten	46
	hadra® Paneeltüren	48

# DOPPELSTABMATTEN „SCHWER“ & „LEICHT“

hadra Doppelstabmattenzaun – eine stabile Lösung für Einzäunungen aller Art. Unsere Doppelstabmatten sind eine Verbindung von Funktionalität und Sicherheit.

## Ausführungen

„Schwer“ – Typ 8/6/8



senkrechte Drahtstärke: ca. 6 mm  
waagerechte Drahtstärke: ca. 2 x 8 mm

„Leicht“ – Typ 6/5/6



senkrechte Drahtstärke: ca. 5 mm  
waagerechte Drahtstärke: ca. 2 x 6 mm



### Technische Angaben

Maße (B x H) mit Überstand*	2.500 x 630 mm
	2.500 x 830 mm
	2.500 x 1.030 mm
	2.500 x 1.230 mm
	2.500 x 1.430 mm
	2.500 x 1.630 mm
	2.500 x 1.830 mm
	2.500 x 2.030 mm
Drahtstärke	ca. 8/6/8 mm
	ca. 6/5/6 mm
Maschenweite	50 x 200 mm
	25 x 200 mm **
	100 x 200 mm **

\* Doppelstabmatten sind auch ohne Überstand lieferbar.  
Die Zaunhöhe verringert sich um 30 mm.  
\*\* Gilt nur für Doppelstabmattenzaun 8/6/8.



### Farbe & Oberfläche\*

unbehandelt, roh
feuerverzinkt
feuerverzinkt und pulverbeschichtet * nicht alle Abmessungen
verzinkt und pulverbeschichtet
RAL 6005 – Moosgrün
RAL 7016 – Anthrazit
Sonderfarben laut RAL-Karte erhältlich

\* Die Darstellung der RAL-Farben erfolgt in Anlehnung an das Farbregister RAL 840 HR. Farbabweichungen sind möglich.

### Die stabilen Klassiker für Einzäunungen aller Art

Unsere Doppelstabmattenzäune bieten Ihnen Gestaltungsfreiheit bei der Einzäunung Ihres Grundstücks. Sie erhalten eine stabile und langlebige Lösung mit einer dezenten und modernen Optik, die allen Wetterbedingungen standhält. Kombinieren Sie Ihre Doppelstabmatten mit Designblechen oder Sichtschutzstreifen für dekorative Akzente und attraktiven Sichtschutz.

## Beispielvariante

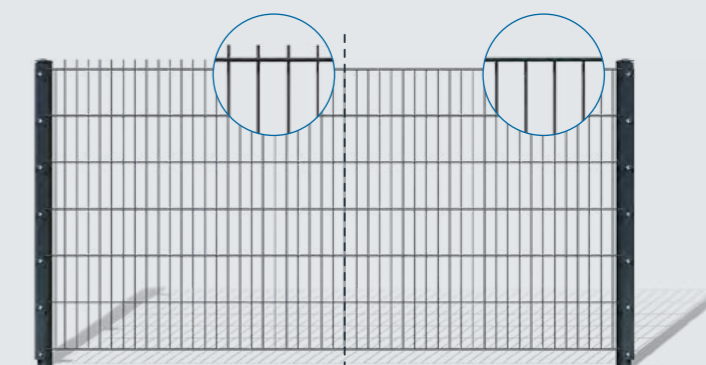

Doppelstabmatte mit Drahtüberstand / ohne Drahtüberstand



### Basispfosten – Rechteckrohr mit Pfostenkappe aus Kunststoff



#### Technische Angaben

Maße	60 x 40 mm*
Bohrbild	400 mm
Befestigung	Klemmhalter oder Flacheisenleisten
passende Eckpfosten	60 x 60 mm

\* bis Pfostenlänge 2.000 mm Materialstärke  
1,5 mm , ab 2.200 mm Länge 2,0 mm



#### Farbe & Oberfläche\*

feuerverzinkt	
verzinkt und pulverbeschichtet	
RAL 6005 – Moosgrün	
RAL 7016 – Anthrazit	
<i>Sonderfarben laut RAL-Karte erhältlich</i>	



Auch mit Bodenplatte erhältlich.

### Spezialpfosten – Rechteckrohr mit Pfostenkappe aus Aluminium



#### Technische Angaben

Maße	60 x 40 x 2 mm
Bohrbild	200 mm
Befestigung	Flacheisenleisten
passende Eckpfosten	60 x 60 mm



#### Farbe & Oberfläche\*

feuerverzinkt	
verzinkt und pulverbeschichtet	
RAL 6005 – Moosgrün	
RAL 7016 – Anthrazit	
<i>Sonderfarben laut RAL-Karte erhältlich</i>	

### Spezialpfosten – Rechteckrohr mit Pfostenkappe aus Aluminium



#### Technische Angaben

Maße	80 x 40 x 2 mm
Bohrbild	200 mm
Befestigung	Flacheisenleisten
passende Eckpfosten auf Anfrage	



#### Farbe & Oberfläche\*

feuerverzinkt	
verzinkt und pulverbeschichtet	
RAL 6005 – Moosgrün	
RAL 7016 – Anthrazit	
<i>Sonderfarben laut RAL-Karte erhältlich</i>	



Geeignet für Sichtschutzzäune.  
Mindestanforderung für Sichtschutzzäune je nach örtlicher Gegebenheit.

\* Die Darstellung der RAL-Farben erfolgt in Anlehnung an das Farbbregister RAL 840 HR. Farbabweichungen sind möglich.



### Sonderpfosten Schelle – Rechteckrohr mit Pfostenkappe aus Kunststoff





#### Technische Angaben

Maße	60 x 40 mm
Bohrbild	ohne Bohrung
Befestigung	Schelle
passende Eckpfosten	60 x 40 mm mit passender Schelle



#### Farbe & Oberfläche\*

feuerverzinkt	
verzinkt und pulverbeschichtet	
RAL 6005 – Moosgrün	
RAL 7016 – Anthrazit	

### Sonderpfosten U-Bügel – Rechteckrohr mit Pfostenkappe aus Kunststoff





#### Technische Angaben

Maße	60 x 40 mm
Bohrbild	ohne Bohrung
Befestigung	U-Bügel



#### Farbe & Oberfläche\*

feuerverzinkt	
verzinkt und pulverbeschichtet	
RAL 6005 – Moosgrün	
RAL 7016 – Anthrazit	
<i>Sonderfarben laut RAL-Karte erhältlich</i>	

\* Die Darstellung der RAL-Farben erfolgt in Anlehnung an das Farbbregister RAL 840 HR. Farbabweichungen sind möglich.



**Pfosten mit Bodenplatte für Doppelstabmatten**



**Technische Angaben**

Maße	60 x 40 x 2,0 mm, inkl. Pfostenkappe aus Kunststoff
Bohrbild	400 mm
Befestigung	Klemhalter oder Flacheisenleisten und Schraube (inkl.) <u>Bodenplatte</u> 100 x 150 mm <u>ab Zaunhöhe 1.430 mm</u> 150 x 150 mm <u>ab Zaunhöhe 2.230 mm</u> 200 x 200 mm



**Farbe & Oberfläche\***

feuerverzinkt	
verzinkt und pulverbeschichtet	
RAL 6005 – Moosgrün	
RAL 7016 – Anthrazit	

\* Die Darstellung der RAL-Farben erfolgt in Anlehnung an das Farbbregister RAL 840 HR. Farbabweichungen sind möglich.

**Eckpfosten mit Bodenplatte für Doppelstabmatten**



**Technische Angaben**

Maße	60 x 60 x 2,0 mm, inkl. Pfostenkappe aus Kunststoff oder Alu
Bohrbild	200 oder 400 mm
Befestigung	Flacheisenleisten und Schrauben (inkl.) <u>Bodenplatte</u> 150 x 150 mm <u>ab Zaunhöhe 2.230 mm</u> 200 x 200 mm



**Farbe & Oberfläche\***

feuerverzinkt	
verzinkt und pulverbeschichtet	
RAL 6005 – Moosgrün	
RAL 7016 – Anthrazit	

\* Die Darstellung der RAL-Farben erfolgt in Anlehnung an das Farbbregister RAL 840 HR. Farbabweichungen sind möglich.

**Pfosten mit Bodenplatte für Doppelstabmatten**



**Technische Angaben**

Maße	60 x 40 x 2,0 mm, inkl. Pfostenkappe aus Alu
Bohrbild	200 mm
Befestigung	Flacheisenleisten und Schrauben (inkl.) <u>Bodenplatte</u> 100 x 150 mm <u>ab Zaunhöhe 1.430 mm</u> 150 x 150 mm <u>ab Zaunhöhe 2.230 mm</u> 200 x 200 mm



**Farbe & Oberfläche\***

feuerverzinkt	
verzinkt und pulverbeschichtet	
RAL 6005 – Moosgrün	
RAL 7016 – Anthrazit	
<i>Sonderfarben laut RAL-Karte erhältlich</i>	

\* Die Darstellung der RAL-Farben erfolgt in Anlehnung an das Farbbregister RAL 840 HR. Farbabweichungen sind möglich.

**Pfosten mit L-Bodenplatte für Doppelstabmatten**



**Technische Angaben**

Maße	60 x 40 x 2,0 mm, inkl. Pfostenkappe aus Alu
Bohrbild	200 mm
Befestigung	Flacheisenleisten und Schrauben (inkl.) <u>Bodenplatte</u> 150 x 120 x 120 mm



**Farbe & Oberfläche\***

feuerverzinkt	
verzinkt und pulverbeschichtet	
RAL 6005 – Moosgrün	
RAL 7016 – Anthrazit	
<i>Sonderfarben laut RAL-Karte erhältlich</i>	

\* Die Darstellung der RAL-Farben erfolgt in Anlehnung an das Farbbregister RAL 840 HR. Farbabweichungen sind möglich.



**Produktinformation Ballfangzäune**

Zu unserem Liefersortiment gehören auch verschiedene Ausführungen von Ballfangzäunen. Bitte fragen Sie Ballfangzaunpfosten separat bei uns an.

**Eckpfosten mit Bodenplatte für Doppelstabmatten**



**Technische Angaben**

Maße	60 x 40 x 2,0 mm, inkl. Pfostenkappe aus Kunststoff
Bohrbild	400 mm
Befestigung	Klemhalter oder Flacheisenleisten und Schrauben (inkl.) <u>Bodenplatte</u> 150 x 150 mm <u>ab Zaunhöhe 2.230 mm</u> 200 x 200 mm



**Farbe & Oberfläche\***

feuerverzinkt	
verzinkt und pulverbeschichtet	
RAL 6005 – Moosgrün	
RAL 7016 – Anthrazit	
<i>Sonderfarben laut RAL-Karte erhältlich</i>	

\* Die Darstellung der RAL-Farben erfolgt in Anlehnung an das Farbbregister RAL 840 HR. Farbabweichungen sind möglich.



## KOMBITORE für Doppelstabmatten

Zu den Doppelstabmatten erhalten Sie die passenden Tür- und Toranlagen. Das Kombitor ist ein leichtes Drehflügeltor, das vorwiegend für den privaten Gebrauch geeignet ist.

## Ausführungen

Doppelstabmatten „Schwer“ & „Leicht“ | 13

### Doppelstabmattenfüllung

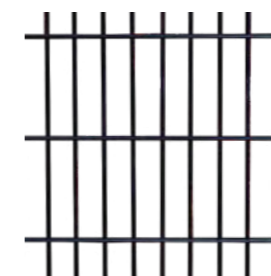

senkrechte Drahtstärke: ca. 5 mm  
waagerechte Drahtstärke: ca. 2 x 6 mm



### Technische Angaben

Maße (B x H)	1-flg.	800 mm
	1.000 mm	1.000 mm
	1.250 mm	1.200 mm
2-flg.	1.400 mm	1.400 mm
	1.600 mm	1.600 mm
	1.800 mm	1.800 mm
	2.000 mm	2.000 mm
Torrahmen	40 x 40 mm	
Torpfosten	60 x 60 mm (1-flg.) 80 x 80 mm (2-flg.)	
Zubehör	inkl. Alu-Drückergarnitur, Schloss (PZ-vorgerichtet), Zaunanschlusswinkel aus Edelstahl	

Tore rechts/links verwendbar, Torbänder sind 90° öffnend, Torbreite = liches Maß zwischen den Pfosten.



### Farbe & Oberfläche\*

feuerverzinkt

verzinkt und pulverbeschichtet

RAL 6005 – Moosgrün

RAL 7016 – Anthrazit

\* Die Darstellung der RAL-Farben erfolgt in Anlehnung an das Farbregister RAL 840 HR. Farbabweichungen sind möglich.



Wir bieten verschiedene Ausführungen von Schiebetoren für den privaten und gewerblichen Bereich. Diese finden Sie in unserer separaten Broschüre „Schiebetore – Aluminium- und Stahlschiebetore“.

### Die praktikable Lösung für den Privatbereich

Das Kombitor ist ein leichtes Drehflügeltor, das ansprechendes Design und Funktionalität verbindet und zugleich allen Sicherheitsanforderungen standhält. Durch seine leichte Doppelstabmattenfüllung ist es bestens geeignet für den privaten Gebrauch.

## Beispielvariante



Kombitor, 1-flg.

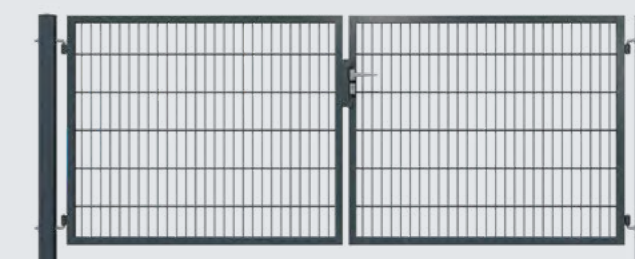

Kombitor, 2-flg.

## SYSTEMTORE für Doppelstabmatten

Die **hadra** Systemtore sind durch ihr Baukastensystem äußerst flexibel einsetzbar. Die Öffnungsrichtung kann bei der Montage frei gewählt werden. Die Tore sind in verzinkt oder zusätzlich in pulverbeschichteter Variante lieferbar.

## Ausführungen

### Doppelstabmattenfüllung

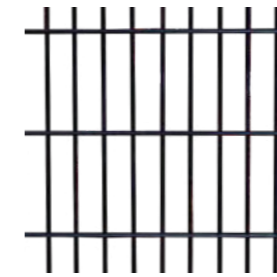

senkrechte Drahtstärke: ca. 6 mm  
waagerechte Drahtstärke: ca. 2 x 8 mm

Doppelstabmatten „Schwer“ & „Leicht“ | 15



### Technische Angaben

Maße (B x H)	1-flg.	
		600 mm
	1.000 mm	800 mm
	1.250 mm	1.000 mm
	1.500 mm	1.200 mm
	1.750 mm	1.400 mm
	2.000 mm	1.600 mm
		1.800 mm
		2.000 mm
		2-flg.
		2.000 mm
		2.250 mm
		2.500 mm
		2.750 mm
		3.000 mm
		3.250 mm
		3.500 mm
		3.750 mm
		4.000 mm
		5.000 mm
Torrahmen	60 x 40 mm	
Torpfosten	60 x 60 mm/80 x 80 mm/ 100 x 100 mm	
Tore rechts/links verwendbar		
Torbreite = lichtetes Maß zwischen den Pfosten		



### Farbe & Oberfläche\*

feuerverzinkt

verzinkt und pulverbeschichtet

RAL 6005 – Moosgrün

RAL 7016 – Anthrazit

\* Die Darstellung der RAL-Farben erfolgt in Anlehnung an das Farbregister RAL 840 HR. Farbabweichungen sind möglich.



### Zubehör

inkl. Alu-Drückergarnitur, Locinox-Schloss (PZ-vorgerichtet), beidseitiger Zaunanschluss mit Edelstahlwinkel (bei 2-flg. zusätzlich mit Mittelverriegelung und Torfeststeller), Zaunanschlussleiste ist gegen Aufpreis lieferbar



Alle Tore mit 4D-Beschlag und 180° öffnend. Eine Verwendung des Anschlags ist rechts und links möglich.

## Beispielvariante



Systemtor, 1-flg.



Systemtor, 2-flg.







### PTOREÖFFNERMODULEC



Wasser- und wettergeschützter E-Öffner durch elektrischen Impuls. Türöffner zur Aufbaumontage. Transformator und E-Material sind nicht im Lieferumfang enthalten. Nur für Locinox-Torschlösser!

### PTORÜBERBRÜCKUNG



Armierter Überbrückungsschutz aus Edelstahl, um außenliegende Stromkabel zu schützen.

Kabellänge: 450 mm  
Ausstattung: 8 Bohrschrauben

### PTORSCHLIESSRHINO



Locinox-Türschließer Typ RHINO, hydraulischer 180° Türschließer

### PTORSCHLOSSV2



Locinox Doppelzylinderschloss in Silber (auch in Anthrazit und Grün erhältlich)

### PTORDREIKANT17



Ermöglicht Nachrüstung des Locinox-Schlusses mit Dreikantschlüsselzugang (für 17 mm Dreikantschlüssel). Verwendung für Feuerwehruzugang, Müllabholung, Parkplätze usw. Dreikantschlüssel nicht im Lieferumfang enthalten (separat bestellbar).

### PTORKNAUF/-SICHERHEIT



Gerundetes Aluminium-Drückerpaar zur Verwendung der Zugangskontrolle mit versch. Öffnungs-Kombinationen. Variante A: 1 Seite fest, 1 Seite drehbar  
Variante B: 2 Seiten fest  
Variante C: 1 Seite drehbar, 1 Seite blind

### PTORHEBEBAND180



Torbandset für Steigungen Typ EXCENTRO-M16\*  
\* Achtung! Das Torband darf nur in Kombination mit dem RHINO-Türschließer verwendet werden. Beiliegende Profilzylinder dienen nur zur Baustellenabsicherung!

### Sommer-Antrieb zur Nachrüstung\*



\*bauseitiger Umbau notwendig  
Hinweis  
Nachrüstung 180 erforderlich, kein Befestigungsmaterial, keine elektr. Kabel, Fachkenntnisse erforderlich

### PTORFESTSTELLER



zusätzlicher Locinox-Torfeststeller

### PTORDREIKANTSL17



Dreikantschlüssel 17 mm

### PTORMAUER90



Maueranschlussplatte für Systemtore

### PTORPUSH



PUSH-Drücker für Locinox-Panikschloss

### PTORAUGE16/ PTORSCHRAUBEM14



Augenschraube M16 komplett

### PTORBEFESTIGUNG



Befestigungsplatte mit Schrauben für 4D

### PTORQUICKFIX



Quick-Fix-Dübel 2er-Set

### Zackenleiste



Zackenleiste zum Aufschrauben (erst ab Torhöhe 1.800 mm zulässig)

Für den Privat- und Industriebereich bieten wir die verschiedensten Ausführungen des robusten Drehflügeltores an – ob nach Standardmaß oder Kundenwunsch.

## Ausführungen

### Doppelstabmattenfüllung

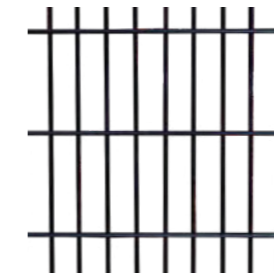

senkrechte Drahtstärke: ca. 6 mm  
waagerechte Drahtstärke: ca. 2 x 8 mm

### Rechteckrohrfüllung

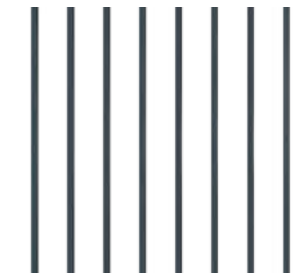

Füllstäbe aus Rechteckrohr:  
30 x 20 mm

### Industrietor „Schwere Ausführung“



#### Technische Angaben

Maße (B x H)*	1-flg.	800 mm
	1.000 mm	1.000 mm
	1.250 mm	1.200 mm
	1.500 mm	1.400 mm
	1.750 mm	1.600 mm
	2.000 mm	1.800 mm
2-flg.	2.000–	2.000 mm
	2.200–	2.200 mm
	12.000 mm	2.400 mm
Torrahmen*	60 x 40 mm (1-/2-flg.)	
	80 x 40 mm (2-flg.)	
Torpfosten*	80 x 80 mm/100 x 100 mm	

\* Abmessungen für Torrahmen und Torpfosten sind auch größer erhältlich, je nach Torgröße und statischer Anforderung.



#### Farbe & Oberfläche\*

feuerverzinkt

verzinkt und pulverbeschichtet

RAL 6005 – Moosgrün

RAL 7016 – Anthrazit

*Sonderfarben laut RAL-Karte erhältlich*

\* Die Darstellung der RAL-Farben erfolgt in Anlehnung an das Farbbregister RAL 840 HR. Farbabweichungen sind möglich.



Wir bieten ebenfalls verschiedene Ausführungen von Schiebetoren für den privaten und gewerblichen Bereich. Diese finden Sie in unserer separaten Broschüre „Schiebetor-Systeme – Aluminium-Tore und mehr“.

### Die robuste Lösung für den Industriebereich

Unsere Industrietore erhalten Sie in allen gängigen Standardgrößen sowie in kundenspezifischen Größen. Torabmessungen, Pfostenstärke, Rahmenstärke, Torbänder und Zaunanschluss der schweren Ausführung sind variabel. Eine individuelle Fertigung des gewünschten Tores ist auf Anfrage möglich.

## Beispielvariante



Industrietor, 1-flg.



Industrietor, 2-flg.

## LED-BELEUCHTUNG für Doppelstabmatten

Unsere LED-Beleuchtungen bieten einzigartige Möglichkeiten, gemütliche Aufenthaltsmöglichkeiten unter freiem Himmel zu gestalten. Die LyghtUp® Lichtleiste kann je nach Wunsch auf einen waagerechten Gurt der Doppelstabmatte oder Gabione geklippt werden.

## Ausführungen

Doppelstabmatten „Schwer“ & „Leicht“ | 21

### LED-Zaunleuchten



2 Kappen mit Adaptern je Packung, solarbetrieben

### LyghtUp®



LED-Lichtleisten

### LED-Zaunleuchten



#### Technische Angaben

Adaptergrößen	40 x 40 mm, 60 x 40 mm, 50 x 50 mm, 60 x 60 mm
Solarzellen	5 V/0.35 W
Akku	1.200 mAh/3.7 V
LED-Leistung	0.6 W x 12
Ladezeit	ca. 6–8 Sonnenstunden
Schutzart	IP65

### LED-Zaunleuchten



#### Farbe & Oberfläche\*

Schwarz



### LyghtUp®



#### Technische Angaben

Länge	1.960 mm, 2.460 mm
LED	warmweiß, 4.000 K
LED-Leistung	Ampere 0,75, Volt 24 DC, 18 W
Netzteil	220 V, 100 W
Betriebsspannung	24 V
Material	Aluminium
Einbindung in ein Philips Hue System mit dem Smartmodul	

### LyghtUp®



#### Farbe & Oberfläche\*

Silber

Anthrazit

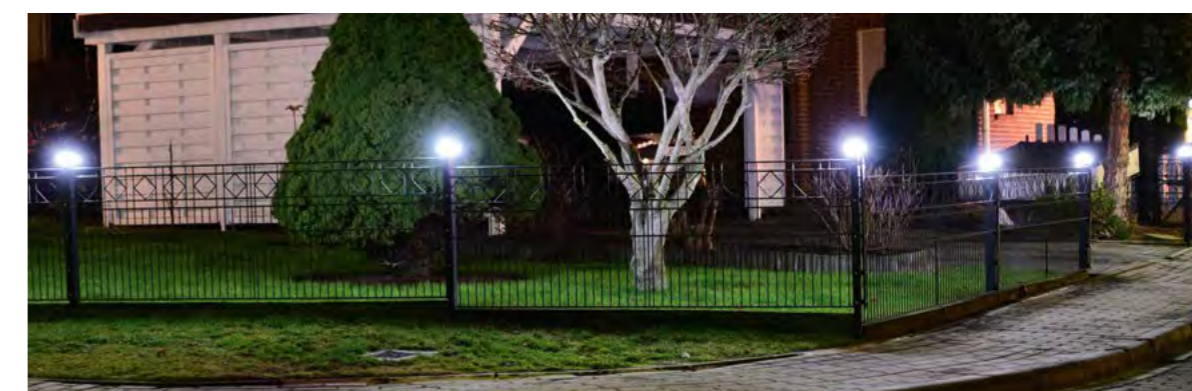

# SICHTSCHUTZ-STREIFEN

Die perfekte Lösung für Ihren Objekt- und Blickschutz erhalten Sie mit dem **hadra** Sichtschutzzaun. Die Kunststoffstreifen für die Sichtschutzzäune sorgen gemeinsam mit den bewährten **hadra** Doppelstabmatten für ein langlebiges und hochwertiges Zaunprodukt – individuell kombinier- und erweiterbar.

## Ausführungen

Sichtschutzstreifen – Polypropylen (PP) mit Rillenprofil oder Lederprägung

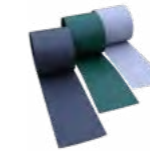

fertig geschnitten, als Streifen  
10 Stück pro Paket

Sichtschutzstreifen – 100 % Polyester (PES) beidseitig mit Motiven



Rollenware 26 m

Sichtschutzstreifen – Polypropylen (PP) mit Rillenprofil oder Lederprägung\*

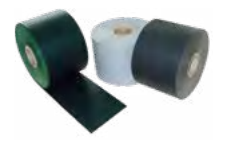

Rollenware 35 oder 50 m

\* bei 0,7 mm Materialstärke nur einseitig



## Technische Angaben

Maße (B x H)	<u>Premium Sichtschutzstreifen mit Rillenprägung 3/6 mm</u> aus Polypropylen ca. 2535 x 190 mm
	<u>Rattan-Sichtschutzstreifen</u> aus Polypropylen ca. 2550 x 190 mm in Anthrazit, Hellgrau, Grün/Braun
	<u>Polypropylen-Streifen mit Lederprägung</u> 35.000 x 190 mm 50.000 x 190 mm (Zuschnitt erforderlich) oder als fertig geschnittene Streifen ca. 2.530 mm
	<u>Sichtschutzstreifen</u> Rolle à 35 m aus PES / PVC Höhe 190 mm, 630 g/m <sup>2</sup>
Materialstärke	PES-Streifen 26.000 x 190 mm (Zuschnitt erforderlich)
	0,7–1,5 mm je nach Ausführung
Pfosten	80 x 40 mm (empfohlen) Beachten Sie die statischen Anforderungen vor Ort.



## Farben\*\*

RAL 9005 – Schwarz	
RAL 7016 – Anthrazit	
RAL 6009 – Tannengrün	
RAL 6005 – Moosgrün	
RAL 7040 – Fenstergrau	
RAL 7030 – Steingrau	
RAL 9003 – Signalweiß***	

\*\* Die Darstellung der RAL-Farben erfolgt in Anlehnung an das Farbregister RAL 840 HR. Farbabweichungen sind möglich.

\*\*\* Nur als fertig geschnittene Streifen erhältlich.



## Motivarten für PES

Toskana	
Bruchstein	
Lebensbaum	
Buchsbaum	



## Attraktiver Sichtschutz

Die Sichtschutzstreifen überzeugen durch ihre Farbstabilität, Langlebigkeit sowie UV- und Witterungsbeständigkeit. Um diese Merkmale auch dauerhaft zu erhalten, ist eine regelmäßige Pflege notwendig. Nutzen Sie dafür unser Kunststoffpflegespray.

## Beispielvariante



Sichtschutzstreifen – PP Material in Anthrazit



Sichtschutzstreifen – PES mit Motiv „Buchsbaum“

# DOPPELSTABMATTEN „SMALL“

hadra Doppelstabmatten „Small“ sind speziell für den Privatbereich gedacht. Die leichte Ausführung ermöglicht einen einfachen Transport und schnellen Aufbau. Je nach Ausführung können Sie zwischen feuerverzinkten oder verzinkten und pulverbeschichteten Matten wählen.

## Ausführungen

„Small“ – DS 6/5/6



senkrechte Drahtstärke: ca. 5 mm  
waagerechte Drahtstärke:  
ca. 2 x 6 mm

„Small“ – DS 6/5/6 mit  
Dekor-Ornament Kreis

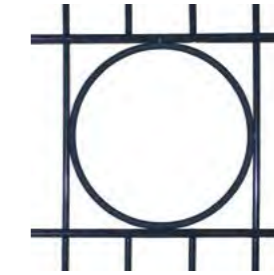

senkrechte Drahtstärke: ca. 5 mm  
waagerechte Drahtstärke:  
ca. 2 x 6 mm

„Small“ – DS 6/5/6 mit  
Dekor-Ornament Karo

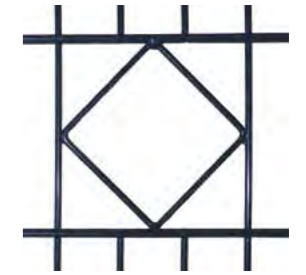

senkrechte Drahtstärke: ca. 5 mm  
waagerechte Drahtstärke:  
ca. 2 x 6 mm



### Technische Angaben

Maße (B x H*)	2.000 x 830 mm 2.000 x 1.030 mm 2.000 x 1.230 mm
Drahtstärke	ca. 6/5/6 mm
Maschenweite	50 x 200 mm

\* Weitere Höhen auf Anfrage.



Doppelstabmatten „Small“ – DS 6/5/6 mit Dekor erhalten Sie nur in verzinkt und pulverbeschichtet in Anthrazit (ähnlich RAL 7016) mit den Maßen 2.000 x 1.030 mm.



### Farbe & Oberfläche\*\*

feuerverzinkt	
verzinkt und pulverbeschichtet	
RAL 6005 – Moosgrün	
RAL 7016 – Anthrazit	

\*\* Die Darstellung der RAL-Farben erfolgt in Anlehnung an das Farbbregister RAL 840 HR. Farbabweichungen sind möglich.

### „Small“ – die perfekte Lösung für den Privatbereich

Doppelstabmattenzaun „Small“ ist die perfekte Einzäunung für den Privatbereich, wo Stabilität und Montagefreundlichkeit miteinander verbunden werden sollen. Die geringere Breite ermöglicht einen einfachen Transport und schnellen Aufbau für jedermann.

## Beispielvariante

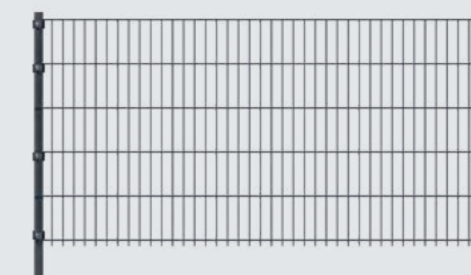

Doppelstabmatte „Small“

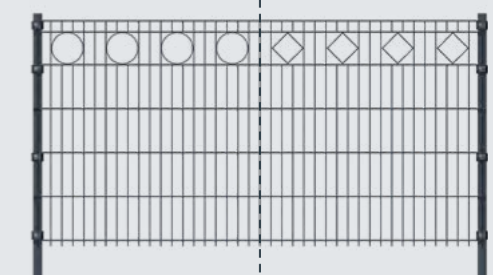

Doppelstabmatte „Small“ mit  
Dekor-Ornament Kreis/Karo



### Basispfosten – Quadratrohr mit Pfostenkappe aus Kunststoff



#### Technische Angaben

Maße	40 x 40 mm
Bohrbild	400 mm
Befestigung	Klemmhalter



#### Farbe & Oberfläche\*

feuerverzinkt	
verzinkt und pulverbeschichtet	
RAL 6005 – Moosgrün	
RAL 7016 – Anthrazit	

### Eckpfosten – Quadratrohr mit Pfostenkappe aus Kunststoff



#### Technische Angaben

Maße	50 x 50 mm
Bohrbild	400 mm
Befestigung	Klemmhalter



#### Farbe & Oberfläche\*

feuerverzinkt	
verzinkt und pulverbeschichtet	
RAL 6005 – Moosgrün	
RAL 7016 – Anthrazit	

### Tor, 1-flügelig – ohne oder mit Dekor-Ornament Kreis/Karo



#### Technische Angaben

Maße (B x H)	ohne Dekor
	1.000 x 800 mm
	1.000 x 1.000 mm
	1.000 x 1.200 mm
Ornament Kreis/Karo	1.000 x 1.000 mm
Pfosten	50 x 50 mm
Tor- rahmen	ohne Dekor
	seitlicher Torrahmen
	35 x 40 mm
	Ornament Kreis/Karo
	U-Rahmen



#### Farbe & Oberfläche\*

feuerverzinkt	
verzinkt und pulverbeschichtet	
RAL 6005 – Moosgrün	
RAL 7016 – Anthrazit	

\* Die Darstellung der RAL-Farben erfolgt in Anlehnung an das Farbregister RAL 840 HR. Farbabweichungen sind möglich.



Dekor-Ornament Karo nur in Anthrazit erhältlich

# EINSTABMATTEN „CITY“

hadra Einstabmatten „City“ sind leichte Mattenzaunsysteme mit einer verzinkten und pulverbeschichteten Oberfläche, die sich durch eine einfache Montage auszeichnen.

## Ausführungen

### Einstabmatte „City“



senkrechte Drahtstärke: ca. 5 mm  
waagerechte Drahtstärke: ca. 6 mm

### Basispfosten



Quadratrohr mit Pfostenkappe aus Kunststoff

### Drehflügel



1- oder 2-flügelig

### Einstabmatte



#### Technische Angaben

Maße (B x H)	2.000 x 1.030 mm
Drahtstärke	ca. 6/5 mm
Maschenweite	50 x 250 mm

### Basispfosten



#### Technische Angaben

Maße	40 x 40 mm
Bohrbild	400 mm
Befestigung	Klemmhalter

### Drehflügel, 1- und 2-flügelig



#### Technische Angaben

Maße (B x H)	1.000 x 1.000 mm (1-flg.) 3.000 x 1.000 mm (2-flg.)
Torpfosten	50 x 50 mm
Zubehör	inkl. Drückergarnitur, Schloss (PZ-vorgerichtet), Zaunanschluss



#### Farbe & Oberfläche\*

verzinkt und pulverbeschichtet

- RAL 6005 – Moosgrün
- RAL 7016 – Anthrazit

\* Die Darstellung der RAL-Farben erfolgt in Anlehnung an das Farbregister RAL 840 HR. Farbabweichungen sind möglich.

### „City“ – die ansprechende, langlebige Lösung für den Privatbereich

Einstabmattenzäune „City“ sind eine optisch ansprechende, transparente Einzäunung für Grundstücke aller Art. Horizontale Drahtstäbe werden mit einem Querstab durch das Punktschweißverfahren fest verbunden und grenzen so den privaten Wohnbereich ab, schützen vor unliebsamen Gästen und geben den Hauseigentümern ein Gefühl von Sicherheit. Ihre hohe Langlebigkeit und Montagefreundlichkeit machen sie zu einer effizienten Lösung für den Privatgebrauch.

## Beispielvariante



Einstabmatte „City“



## FRONTGITTERZÄUNE

hadra Frontgitterzäune sind eine sehr stabile Form der Einzäunung. Die moderne und gradlinige Form passt zu vielen Bauformen sowohl im privaten als auch im industriellen Bereich.

## Ausführungen

Easy



Rundrohr spitz

Easy Top



Rundrohr

Basic



Quadratrohr spitz

Basic Top



Quadratrohr



### Technische Angaben

Maße (B x H)	2.200 mm	800 mm
	(2.280 mm bei angeschweißter T-Lasche)	1.000 mm 1.250 mm 1.500 mm 1.800 mm 2.000 mm 2.500 mm
Ober- und Unterlieger	50 x 25 mm	
Stabdurchmesser	Ø 25 mm bis Höhe 2.000 mm	
	Ø 30 mm ab Höhe 2.500 mm ab Zaunhöhe 1.800 mm senkrechte Rohre oben 45° schräg geschnitten	
Kernabstand der Stäbe	ca. 150 mm	



### Farbe & Oberfläche\*

feuerverzinkt

verzinkt und pulverbeschichtet

RAL 7016 – Anthrazit

Sonderfarben laut RAL-Karte erhältlich

\* Die Darstellung der RAL-Farben erfolgt in Anlehnung an das Farbregister RAL 840 HR. Farbabweichungen sind möglich.

### Einfache Montage und hohe Stabilität

Einfache Montage und hohe Stabilität stehen bei unserem Frontgitterzaun im Vordergrund. Die Zaunpfosten können mit Bodenplatte zum Aufdübeln oder als Version zum Einbetonieren bestellt werden.

## Beispielvariante

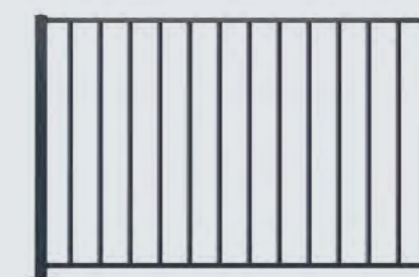

Rundrohr „Easy Top“



Quadratrohr spitz „Basic“





### Basispfosten – Rechteckrohr mit Pfostenkappe aus Kunststoff

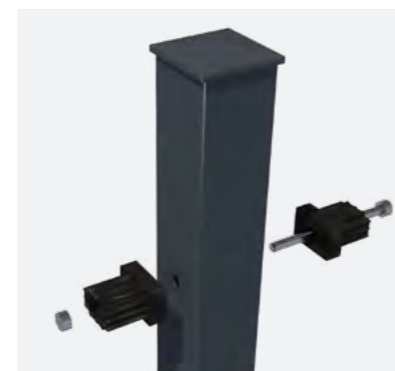

#### Technische Angaben

Maße	60 x 60 mm*
Länge	1.500 mm
	1.750 mm
	2.000 mm
	2.250 mm
	2.600 mm
	2.800 mm
3.300 mm	
Befestigung	Kunststoffhalter mit Schraube

\* einschließlich der Kunststoff-Abdeckkappen  
Aluminium-Kappen gegen Aufpreis lieferbar



Pfosten sind mit Bodenplatte oder zum Einbetonieren lieferbar. Für alle Modelle gibt es passende Tür- und Toranlagen.



#### Farbe & Oberfläche\*

feuerverzinkt  
verzinkt und pulverbeschichtet  
RAL 7016 – Anthrazit  
*Sonderfarben laut RAL-Karte erhältlich*



Optional sind Anfangs-/Endpfosten sowie Eckpfosten erhältlich

### Tor – Rundrohr/Rundrohr spitz oder Quadratrohr/Quadratrohr spitz

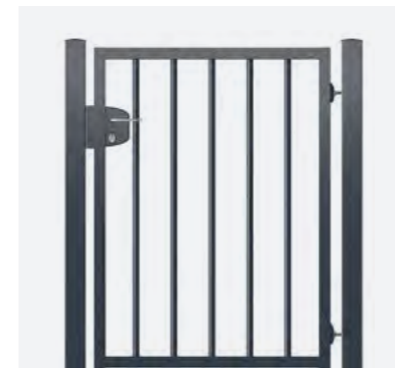

#### Technische Angaben

Maße (B x H)	1-flg.	800 mm
	1.000 mm	1.000 mm
	1.250 mm	1.250 mm
	1.500 mm	1.500 mm
2-flg.		1.800 mm
	3.000 mm	2.000 mm
	4.000 mm	2.500 mm
	5.000 mm	

Zwischengrößen auf Anfrage

Pfosten	60 x 60 mm
Scharniere	180°, 4-dimensional verstellbar (für alle Öffnungsrichtungen verwendbar)
Abdeckkappen	Kunststoff Abdeckkappen (Aluminium Abdeckkappen optional lieferbar)
Schlosskasten	Locinox mit VA-Schlössereinsatz und Alu-Klinke
Anschlag	Locinox – Secura Sicherheitsanschlag
Flügelhöhe	Torhöhe -5 cm Bodenfreiheit
Zaunanschluss optional wählbar	



#### Farbe & Oberfläche\*

feuerverzinkt  
verzinkt und pulverbeschichtet  
RAL 7016 – Anthrazit  
*Sonderfarben laut RAL-Karte erhältlich*

\* Die Darstellung der RAL-Farben erfolgt in Anlehnung an das Farbbregister RAL 840 HR. Farbabweichungen sind möglich.

#### Zubehör

Set für Mittelpfosten  
Set für Eckpfosten  
Set für Endpfosten  
Kunststoffhalter für Endpfosten mit gefedertem Befestigungsstift  
Variable Eck- Endverbindung für Rahmen 50x25mm

## STEINMAUERSYSTEME für Doppelstabmatten

hadra Steinmauersysteme sind Blickfang und Objektsicherheit in einem. Sie bieten eine hochwertige Art der Einzäunung mit gleichzeitigem Sichtschutz. Die Verbindung aus Metall und ansprechender Natursteinoptik bietet die perfekte Ergänzung für jedes Grundstück.

## Ausführungen

### Basispfosten



Rechteckrohr 120 x 40 x 3 mm, feuerverzinkt und pulverbeschichtet in Anthrazit

### Basispfosten



Rechteckrohr 200 x 40 x 3 mm, feuerverzinkt und pulverbeschichtet in Anthrazit

### Steinmauersystem



#### Technische Angaben

Maße (B x H)	<u>2.500 x 1.030 mm</u> für DSM 2 x 1.030 mm (12 Haken)
	<u>2.500 x 1.230 mm</u> für DSM 2 x 1.230 mm (12 Haken)
	<u>2.500 x 1.430 mm</u> für DSM 2 x 1.430 mm (18 Haken)
	<u>2.500 x 1.630 mm</u> für DSM 4 x 830 mm (18 Haken)
	<u>2.500 x 1.830 mm</u> für DSM 2 x 830 mm und 2 x 1.030 mm (24 Haken)
	<u>2.500 x 2.030 mm</u> für DSM 4 x 1.030 mm (24 Haken)

Zubehör: Spannhaken sind für die Pfosten 120 und 200 mm in entsprechender Länge erhältlich



#### Technische Angaben

Maße	120 x 40 x 3 mm 200 x 40 x 3 mm
Bohrbild	200 mm
Befestigung	Flacheisenleisten & Alu-Auflageböcke



#### Farbe & Oberfläche\*

feuerverzinkt
feuerverzinkt & pulverbeschichtet
RAL 7016 – Anthrazit

\* Die Darstellung der RAL-Farben erfolgt in Anlehnung an das Farbregister RAL 840 HR. Farbabweichungen sind möglich.



**Achtung!** Bei den Höhen 1.630, 1.830 und 2.030 mm werden immer zwei Doppelstabmatten übereinander montiert. Dies vereinfacht die Montage und das Befüllen der Gabionen.



Die Steinmauersysteme werden ohne Füllmaterial geliefert.

Um das Wegrutschen der Steine im unteren Bereich zu verhindern, empfehlen wir ein Streifenfundament unter der Zaunanlage.

## Beispielvariante



Steinmauer mit feuerverzinkten und pulverbeschichteten Pfosten (Anthrazit)



Steinmauer mit feuerverzinkten Pfosten

# GABIONENKÖRBE für Doppelstabmatten

hadra Gabionenkörbe sind einfach zu montieren und zeichnen sich durch ein harmonisches Erscheinungsbild aus. Durch die Kombinationsmöglichkeiten mit Designblechen und Doppelstabmatten ergibt sich eine Vielzahl von Gestaltungsmöglichkeiten.



## Ausführungen

### Zaungabione – Typ 8/6/8



senkrechte Drahtstärke: ca. 6 mm  
waagerechte Drahtstärke: ca. 2 x 8 mm

### Steinkorb



Drahtstärke: ca. 3,8 mm  
aus geschweißten Drähten

### Zaungabione



#### Technische Angaben

Maße (B x H x T)	1.000 mm	600 mm	250 mm
	2.000 mm	800 mm	
		1.000 mm	
		1.200 mm	
		1.400 mm	
		1.600 mm	
		1.800 mm	
		2.000 mm	
		2.200 mm	
		2.400 mm	
Drahtstärke	ca. 8/6/8 mm		
Maschenweite	50 x 200 mm		
Abstandhalter	eingeschweißte Abstandhalter 10 mm		
Zubehör	Gitterdeckel, Verbinder für Gabionendeckel, Pfostenkappe für eingeschweißte Pfostenanker		



#### Technische Angaben

Maße (B x H x T)	300 x 500 x 500 mm
	300 x 500 x 1.000 mm
	500 x 500 x 500 mm
	500 x 500 x 1.000 mm
Maschenweite	50 x 50 mm
inkl. Spannhaken und Spiralen alle Körbe werden ohne Füllungen geliefert.	



#### Farbe & Oberfläche

feuerverzinkt



Die Gabionenkörbe werden inkl. Pfostenankern 60 x 40 mm zum Einbetonieren oder mit Fußplatte zum Aufschrauben auf ein Fundament geliefert (technische Änderungen vorbehalten).

**Achtung!** Bitte achten Sie bei der Variante zum Aufschrauben auf die statische Untergrund-Beschaffenheit.

## Beispielvariante

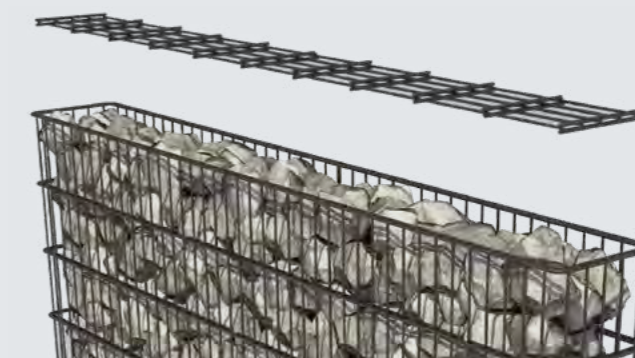

offene Zaungabione, zusätzlich erhältlich Gitterdeckel



Fußplatte zum Aufschrauben (Abb. ähnlich)



Pfostenanker zum Einbetonieren

## RANKSÄULEN

aus verschweißtem Draht

**hadra** Ranksäulen sind eine einfache, aber stabile Ausführung zur Gartengestaltung in verschiedensten Formen. Ob nur zur Dekoration oder in Verbindung mit anderen Elementen wirken die Ranksäulen in jeder Hinsicht als Blickfang.

## Ausführungen

### „Schwer“ – Typ 6/8



senkrechte Drahtstärke: ca. 6 mm  
waagerechte Drahtstärke: ca. 1 x 8 mm



### Technische Angaben

Maße (B/T x H)	265 mm	1.608 mm
		1.808 mm
		2.008 mm
		2.208 mm
		2.408 mm
		2.608 mm
Drahtstärke	ca. 6/8 mm	
Maschenweite	50 x 200 mm	
Zubehör	Zaunanschlusset für Doppelstabmatten (U-Profil 40 x 22 x 1,8 mm), Wandanschlusswinkel und Eckverbinder * optional	



### Farbe & Oberfläche\*

feuerverzinkt

feuerverzinkt & pulverbeschichtet

RAL 7016 – Anthrazit

\* Die Darstellung der RAL-Farben erfolgt in Anlehnung an das Farbregister RAL 840 HR. Farbabweichungen sind möglich.



**Als Sonderanfertigung:** feuerverzinkt und pulverbeschichtet in Sonderfarben laut RAL-Karte erhältlich

## Beispielvariante

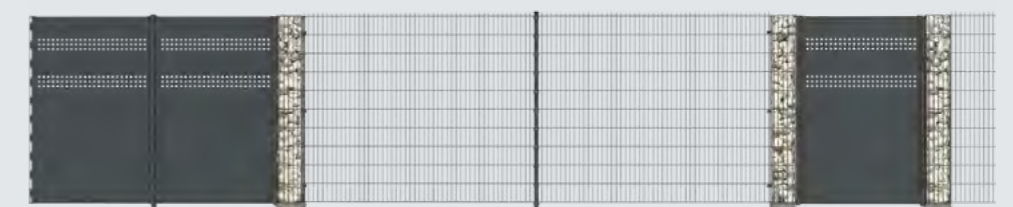

Ranksäulen mit Doppelstabmatten und Paneele  
Abb. ähnlich



# HADRA® GABION-SYSTEM-SOLIDO

hadra Gabionsystem-SOLIDO ist eine einfach und schnell zu montierende Gabione. Die Blechprofilpfosten werden standardmäßig zum Einbetonieren geliefert. Bis zur Zaunhöhe 1430 mm kann die Gabione aufgedübelt werden, sofern ein statisch passender Untergrund vorhanden ist.

## Ausführungen

### hadra® Gabionsystem-SOLIDO



Set mit 2 C-Profilen zur beiseitigen Montage von Doppelstabmatten, gekantetes Profil 198 mm breit zum Einbetonieren



### Technische Angaben

C-Profilset für Stabmatte		benötigte Haken pro Feld
Maße (B/T x H)	830 mm	23
	1.030 mm	28
	1.230 mm	33
	1.430 mm	38
	1.630 mm	43
	1.830 mm	48
	2.030 mm	53

#### Eckwinkel für Stabmatte

Maße (B/T x H)	830 mm
	1.030 mm
	1.230 mm
	1.430 mm
	1.630 mm
	1.830 mm
	2.030 mm

Zubehör	Bodenplatte Haken für Gabione Solido Abdeckblech (feuerverzinkt, Solido RAL 7016) Verbindungsschraubenset à 5 Stück
---------	--



### Farbe & Oberfläche\*

- feuerverzinkt
- verzinkt & pulverbeschichtet
- RAL 7016 – Anthrazit

\* Die Darstellung der RAL-Farben erfolgt in Anlehnung an das Farbregister RAL 840 HR. Farbabweichungen sind möglich.

## Beispielvariante



mit Bodenplatte zum Aufdübeln

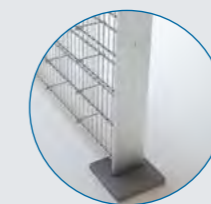

Variante zum Einbetonieren

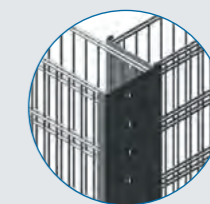

Eckmontage ohne Eckverkleidung



Eckverkleidung für Gabione Solido, Winkel mit Schrauben  
Oberfläche: verzinkt/verzinkt und pulverbeschichtet Anthrazit (RAL 7016)

# ZAUNPANEELE

hadra Zaunpaneele sind ein hochwertiger Sichtschutz in vollendeter Form. 6 unterschiedliche Varianten geben Ihnen eine große Auswahl zur individuellen Gestaltung Ihres Grundstückes.

## Ausführungen

Lochblech

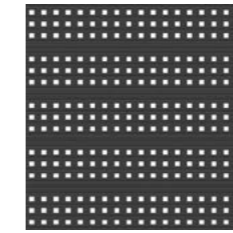

gerillte Zaunpaneele  
Paneelhöhe: 200 mm

Glattblech geschlossen



gerillte Zaunpaneele  
Paneelhöhe: 200 mm

Glattblech mit Lochblechreihe



gerillte Zaunpaneele  
Paneelhöhe: 200 mm

Lattenoptik klein, 8 Latten

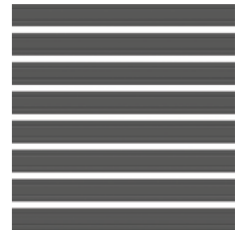

gerillte Zaunpaneele  
Paneelhöhe: 100 mm

Lattenoptik mittel, 6 Latten



gerillte Zaunpaneele  
Paneelhöhe: 150 mm

Lattenoptik groß, 4 Latten



gerillte Zaunpaneele  
Paneelhöhe: 200 mm

Set Universal-Leisten für Zaunpaneele\*  
Einsetzbar für alle Zaunpaneele zur Befestigung am DSM-Pfosten. Ideal zum Teilen der Paneele.



Länge 2.015 mm  
(kann bauseits gekürzt werden)



### Technische Angaben

Maße (B x H)	2.510 x 1.015 mm
	2.510 x 1.215 mm
	2.510 x 1.415 mm
	2.510 x 1.615 mm
	2.510 x 1.815 mm
	2.510 x 2.015 mm

Lochblech, Glattblech und Glattblech mit Lochreihe auch in 1.350 mm Breite lieferbar

Paneeldicke	30 mm
-------------	-------



### Farbe & Oberfläche\*\*

verzinkt und pulverbeschichtet

RAL 7016 – Anthrazit

\* Sind im Grundset bereits enthalten und können bei Bedarf im Set nachgekauft werden.

\*\*Die Darstellung der RAL-Farben erfolgt in Anlehnung an das Farbbregister RAL 840 HR. Farbabweichungen sind möglich.



## ZAUNPANEELE

Wählen Sie zwischen einer voll geschlossenen Optik oder einer Variante mit „Durchblick“.



### Lattenoptik klein



Zaunpaneel aus Elementen 100 mm



Höhe	Anzahl der Latten
1.015 mm	7
1.215 mm	9
1.415 mm	10
1.615 mm	11
1.815 mm	13
2.015 mm	14

### Lattenoptik mittel

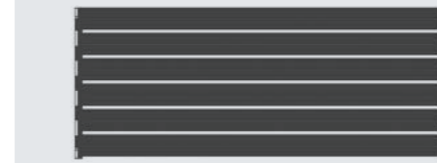

Zaunpaneel aus Elementen 150 mm



Höhe	Anzahl der Latten
1.015 mm	5
1.215 mm	6
1.415 mm	7
1.615 mm	8
1.815 mm	9
2.015 mm	10

### Lattenoptik groß



Zaunpaneel aus Elementen 200 mm



Höhe	Anzahl der Latten
1.015 mm	4
1.215 mm	5
1.415 mm	6
1.615 mm	6
1.815 mm	7
2.015 mm	8



Die Zaunpaneele werden in demontiertem Zustand kartonverpackt geliefert. Die Endmontage erfolgt bauseits.



## PFOSTEN für Zaunpaneele

hadra bietet Ihnen die idealen Pfosten für Zaunpaneele. Die Pfosten mit Aluminiumkappe sind in verzinkter und zusätzlich pulverbeschichteter Variante erhältlich.

## Mögliche Pfostenkombinationen zum Zaunpaneel

### hadra Rechteckrohr-Pfosten mit Pfostenkappe aus Aluminium



#### Technische Angaben

Maße	60 x 40 x 2,0 mm
Bohrbild	200 mm
Befestigung	Flacheisenleisten
passende Eckpfosten	60 x 60 x 2,0 mm



#### Farbe & Oberfläche\*

verzinkt	
verzinkt und pulverbeschichtet	
RAL 7016 - Anthrazit	

### hadra Rechteckrohr-Pfosten mit Pfostenkappe aus Aluminium



#### Technische Angaben

Maße	80 x 40 x 2,0 mm
Bohrbild	200 mm
Befestigung	Klemmhalter oder Flacheisenleisten



#### Farbe & Oberfläche\*

verzinkt	
verzinkt und pulverbeschichtet	
RAL 7016 - Anthrazit	

\* Die Darstellung der RAL-Farben erfolgt in Anlehnung an das Farbbregister RAL 840 HR. Farbabweichungen sind möglich.



Bitte beachten Sie, dass die Auswahl der passenden Pfosten gemäß statischer Berechnung erfolgen muss. Prüfen Sie daher unbedingt die statischen Voraussetzungen vor Ort.

### Abdeckleiste für Zaunpaneele – Aluminiumprofil zum Aufstecken auf Zaunpfosten

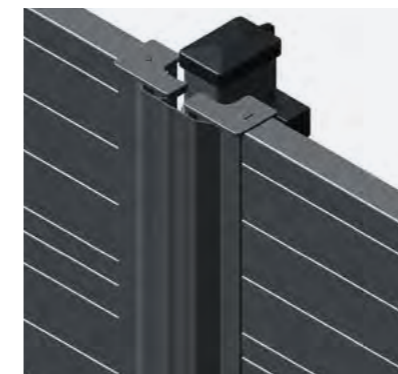

#### Technische Angaben

Profil	85 x 15 mm
Länge	in jeweiliger Länge passend zum Zaunpaneel
Aufsteckklemmprofil	48 x 50 mm



#### Farbe & Oberfläche\*

verzinkt	
verzinkt und pulverbeschichtet	
RAL 7016 - Anthrazit	

\* Die Darstellung der RAL-Farben erfolgt in Anlehnung an das Farbbregister RAL 840 HR. Farbabweichungen sind möglich.

### Anschlussleiste für Zaunpaneele – Aluminiumprofil zum Befestigen an Torpfosten und Wänden

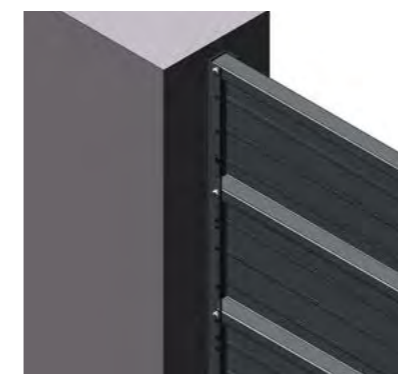

#### Technische Angaben

U-Profil	25 x 35 x 25 x 2 mm
Länge	in jeweiliger Länge passend zum Zaunpaneel
universell einsetzbar für jeden Füllungstypen (2er-Set)	
Montage erfolgt über Langlöcher an der Wand oder am Pfosten	



#### Farbe & Oberfläche\*

verzinkt	
verzinkt und pulverbeschichtet	
RAL 7016 - Anthrazit	

\* Die Darstellung der RAL-Farben erfolgt in Anlehnung an das Farbbregister RAL 840 HR. Farbabweichungen sind möglich.



# HADRA® PANEELTÜREN

Entsprechend unserer Zaunpaneele erhalten Sie die passende Paneeltüranlage. Die unterschiedlichen Ausführungen werden je nach Anforderung als Standardmaß oder auf Kundenwunsch angepasst ausgeliefert.



## Ausführungen

hadra® Paneeltür 1-flg.



gerillte Zaunpaneele aus verzinktem Feinblech, Paneelhöhe 100 mm

hadra® Paneeltür 2-flg.



gerillte Zaunpaneele aus verzinktem Feinblech, Paneelhöhe 100 mm



### Technische Angaben

Maße (B x H)	<u>1-flg.</u>	1.000 mm
		1.200 mm
		1.400 mm
		1.600 mm
	<u>2-flg.</u>	1.800 mm
		2.000 mm

Pfosten 80 x 80 mm

Inklusive Tür-Rahmen und Zubehör

Kartonverpackt als Bausatz

Gerillte Paneele aus verzinktem Feinblech



### Farbe & Oberfläche\*

verzinkt und pulverbeschichtet

RAL 7016 – Anthrazit

\* Die Darstellung der RAL-Farben erfolgt in Anlehnung an das Farbregister RAL 840 HR. Farbabweichungen sind möglich.





Glattblech geschlossen



hadra® Paneeltür 1-flg., Paneelhöhe 200 mm    hadra® Paneeltür 2-flg., Paneelhöhe 200 mm

Lattenoptik mittel



hadra® Paneeltür 1-flg., Paneelhöhe 150 mm    hadra® Paneeltür 2-flg., Paneelhöhe 150 mm

Lochblech



hadra® Paneeltür 1-flg., Paneelhöhe 200 mm    hadra® Paneeltür 2-flg., Paneelhöhe 200 mm

Glattblech mit Lochblechreihe



hadra® Paneeltür 1-flg., Paneelhöhe 200 mm    hadra® Paneeltür 2-flg., Paneelhöhe 200 mm

## Impressum

### Herausgeber:

Hanseatischer Drahthandel GmbH  
Benzstraße 20  
21423 Winsen/Luhe  
Tel.: +49 (0)40 / 73118-0  
Fax: +49 (0)40 / 73118-33

### Texte:

Hanseatischer Drahthandel GmbH,  
BICEPS GmbH

### Fotonachweis:

Hanseatischer Drahthandel GmbH,  
Frank Gießelmann,  
Fotolia,  
Adobe Stock

### Konzeption, Layout und Satz:

BICEPS GmbH

Alle Fotos und Abbildungen dienen nur zur Veranschaulichung und entsprechen nicht immer dem Maßstab oder dem genauen Detail. Farbabweichungen, Veränderungen der dargestellten Produkte in ihrer Art und Form sind möglich. Alle aus dem Urheberrecht begründeten Rechte der Wiedergabe und Nachahmung in jeder Form bleiben vorbehalten.

Technische Änderungen vorbehalten.  
Stand 07/2022

Ihr kompetenter Partner vor Ort